

Места соединения

Место соединения в моторном отсеке слева -TML-

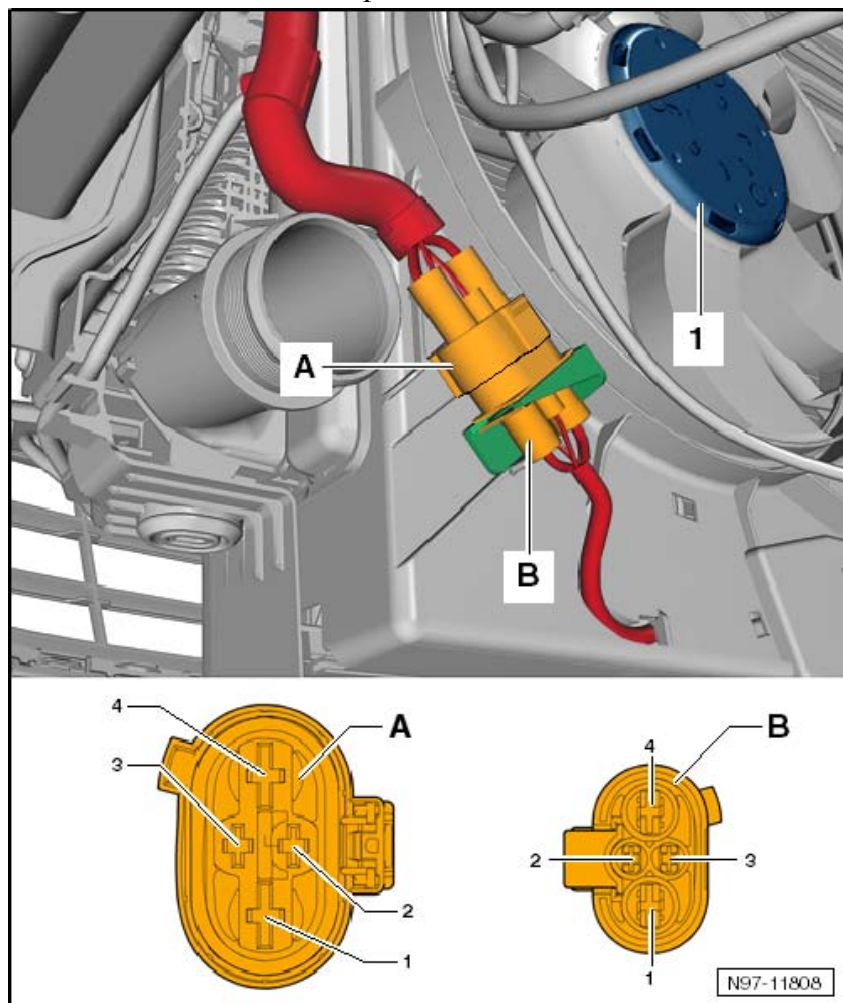

1 - Блок управления вентилятора радиатора -J293-

A/B - Разъём, 4-контактный -T4x-

Место соединения на рулевом механизме

- Разъём 6-контактный -T6z--стрелка-

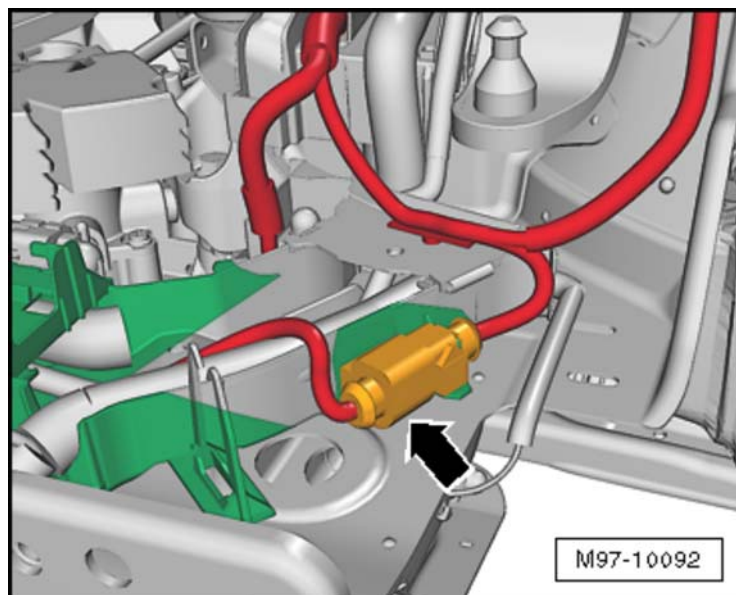

Место соединения на двигателе, дизельный двигатель

A - Разъём, 10-контактный -T10g-

B - Разъём, 14-контактный -T14-

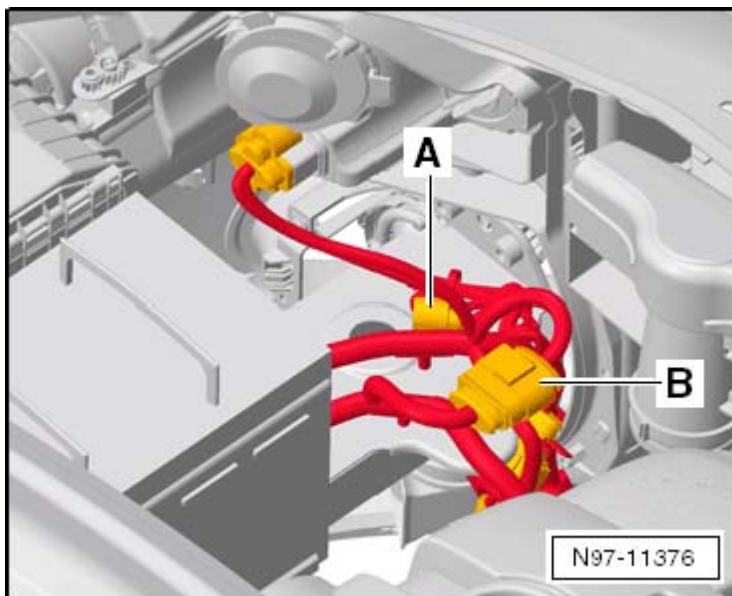

Место соединения на генераторе

A - Разъём, 2-контактный -T2i- / Разъём, 4-контактный -T4t-

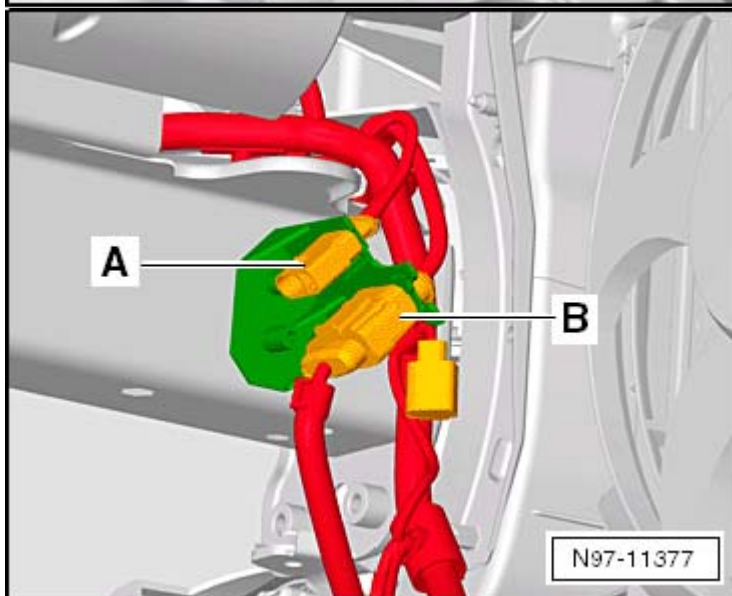

Место соединения на двигателе, гибридный привод

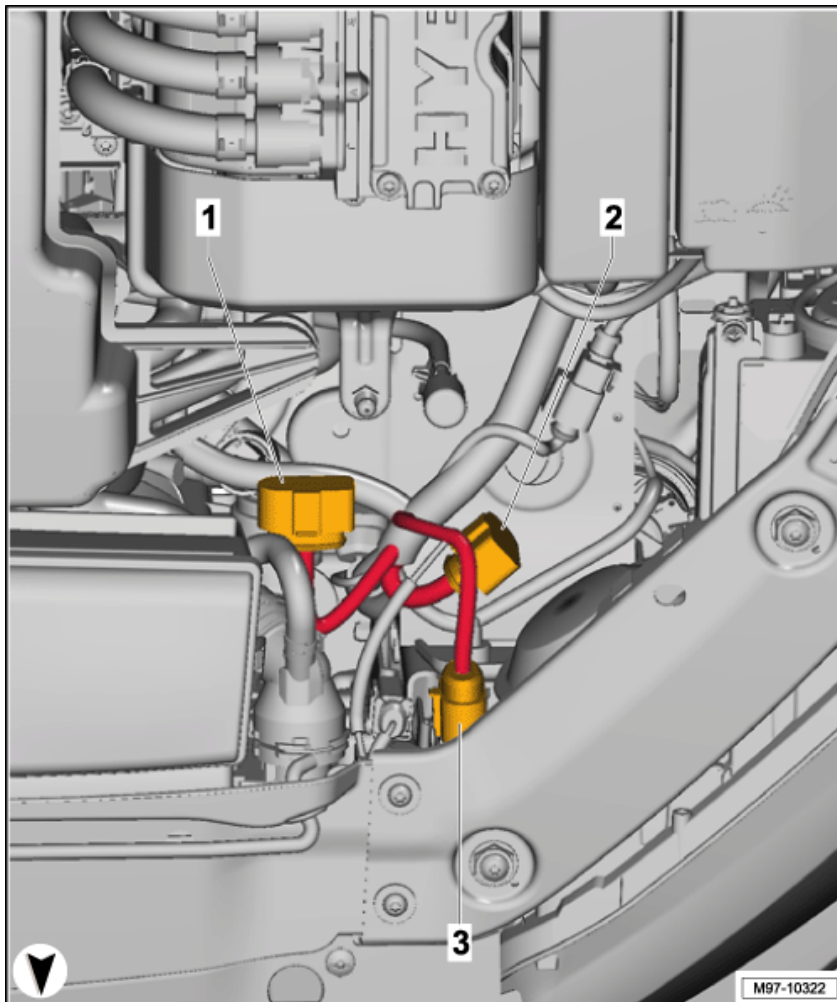

1 - Разъём, 14-контактный -T14-

2 - Разъём, 14-контактный -T14hy-

q только для автомобилей с высоковольтной системой (гибрид)

3 - Разъём, 14-контактный -T14I-

q только для а/м с газоразрядными фарами

Разъём, 10-контактный -T10I-

q только для а/м с галогенными фарами

Место соединения в переднем бампере

B - Разъём, 8-контактный -T8I-

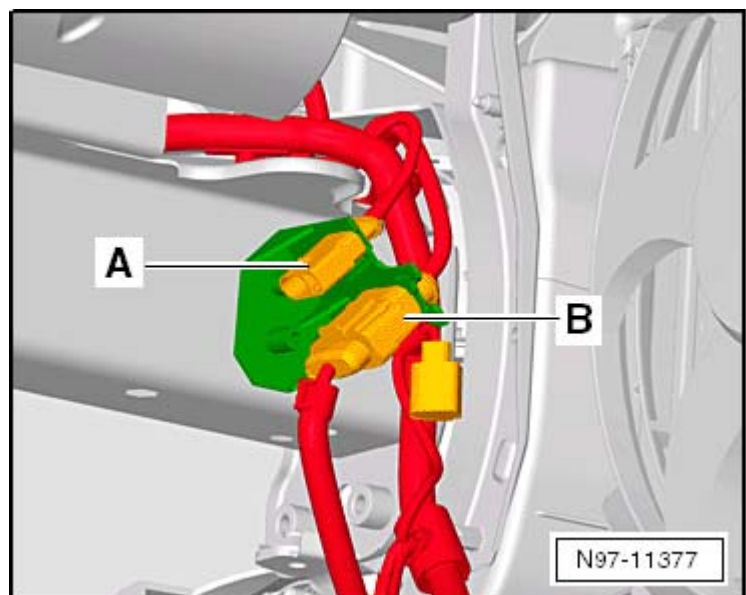

Место соединения - на передней левой двери -TTVL-

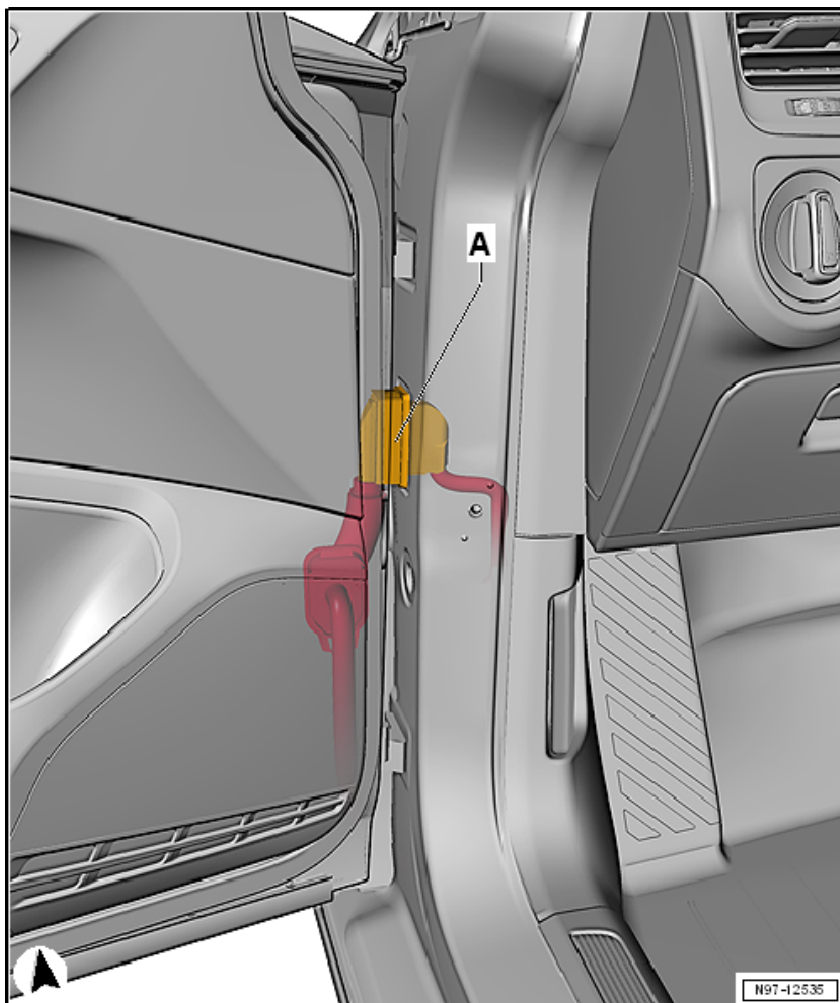

A - Разъём, 28-контактный -T28- / Разъём, 32-контактный -T32f-

Диагностический разъём -U31-

A - Разъём, 16-контактный -T16-

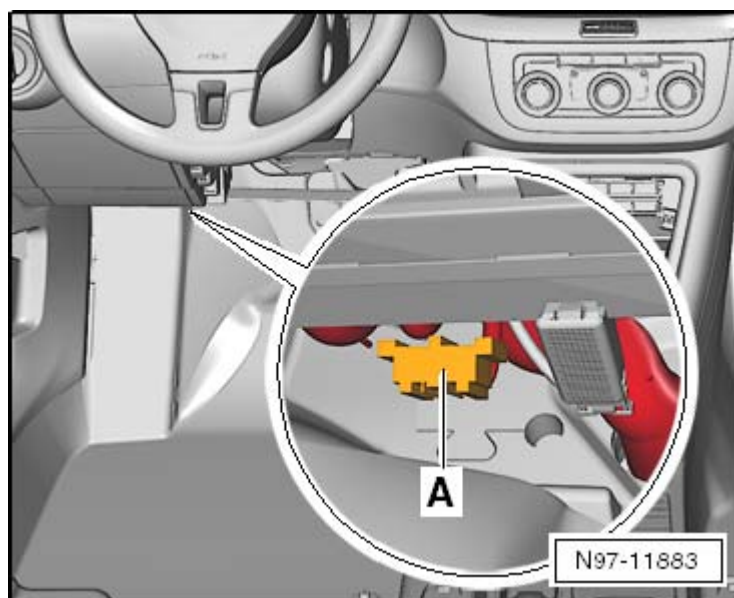

Место соединения для переднего левого сиденья -TSVL-

A - Разъём, 2-контактный -T2q-

B - Разъём, 3-контактный -T3ag-

C - Разъём, 3-контактный -T3k-

D - Разъём, 10-контактный -T10c-

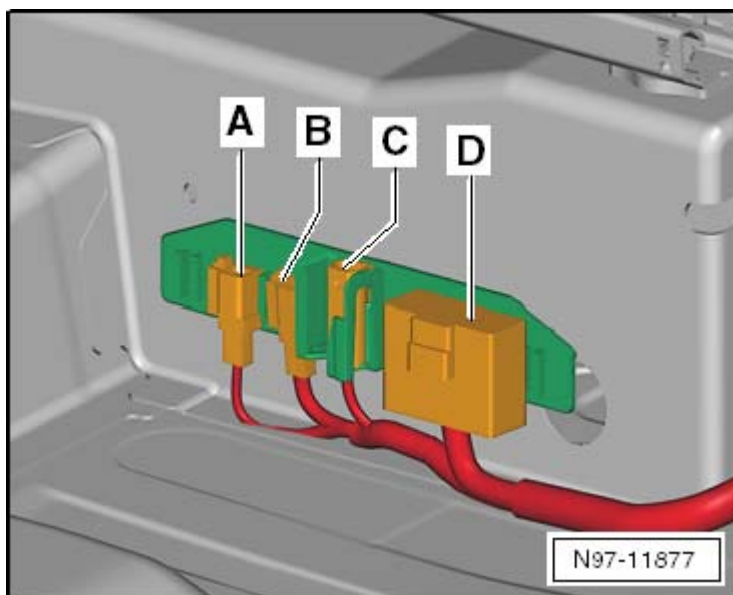

Место соединения - на задней левой двери -ТТНЛ-

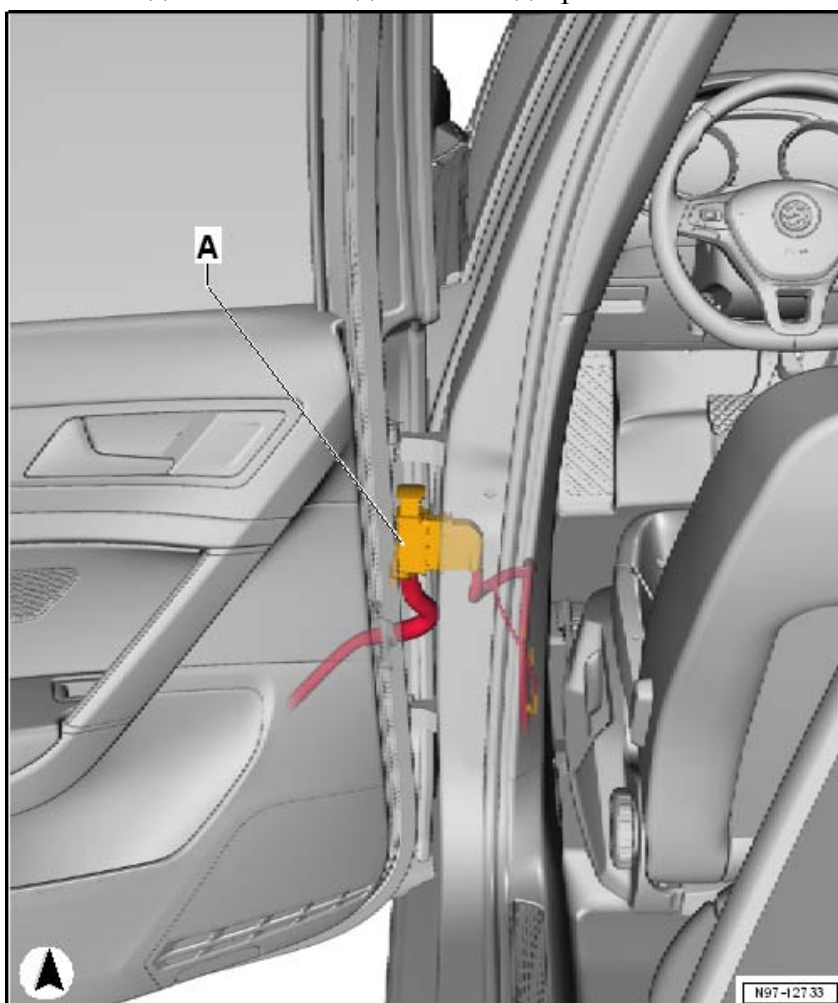

A - Разъём, 28-контактный -T28b-

Место соединения - в салоне -ТІ- , на модуле отопителя и климатической установки -VX1-

Разъём, 10-контактный -Т10а- , на модуле отопителя и климатической установки, в пространстве для ног переднего пассажира

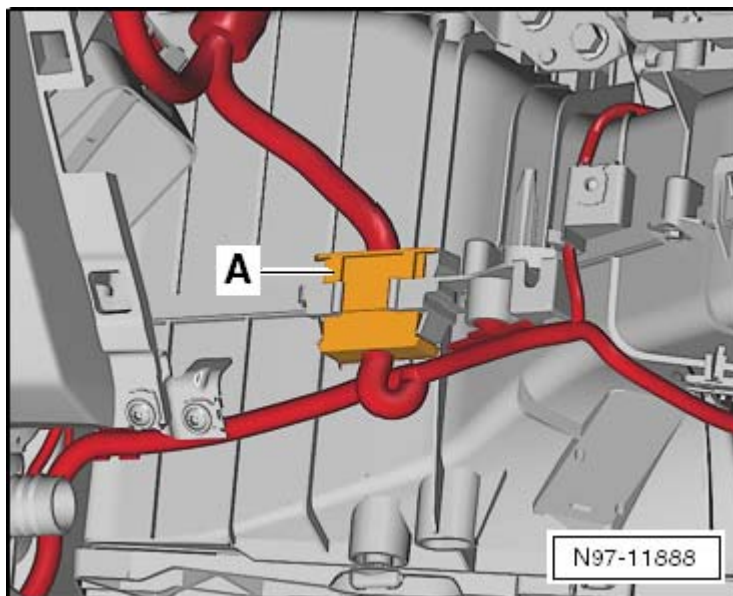

Место соединения - на передней правой двери -ТТVР-

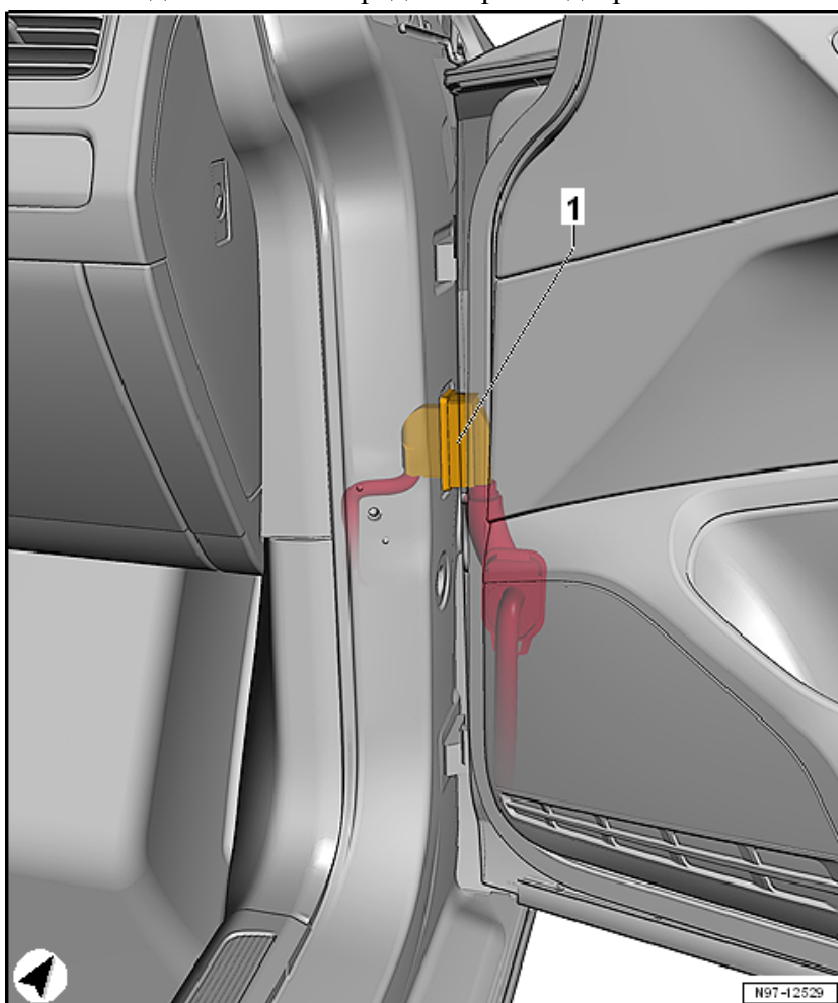

1 - Разъём, 28-контактный -Т28а-

Место соединения для переднего правого сиденья -TSVR-

- A - Разъём, 2-контактный -T2be-
- B - Разъём, 10-контактный -T10b-
- C - Разъём, 3-контактный -T3I-
- D - Разъём, 10-контактный -T10d-

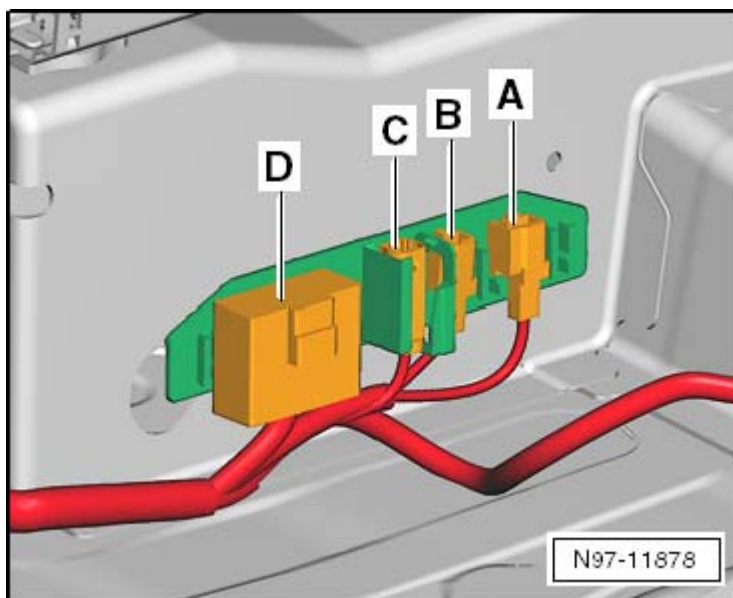

Место соединения - на задней правой двери -TTHR-

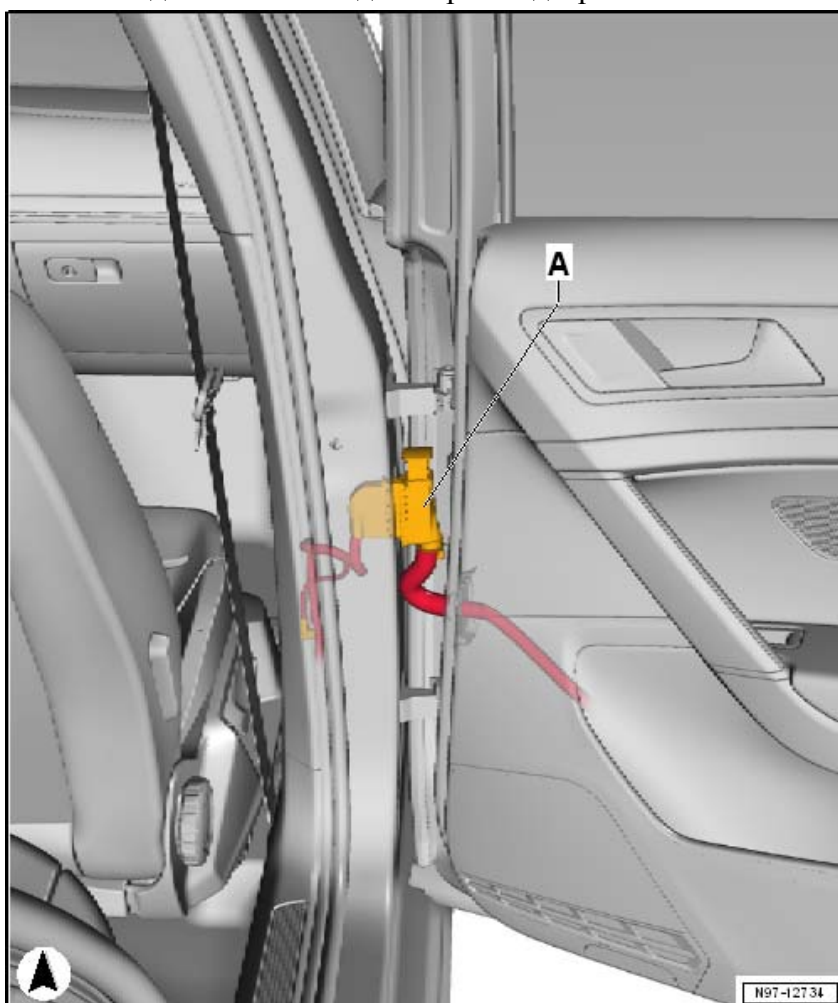

A - Разъём, 28-контактный -T28с-

Место соединения - на задней поперечине справа -TAQR-

за задним бампером справа
- Разъём 6-контактный -Т6af--стрелка-

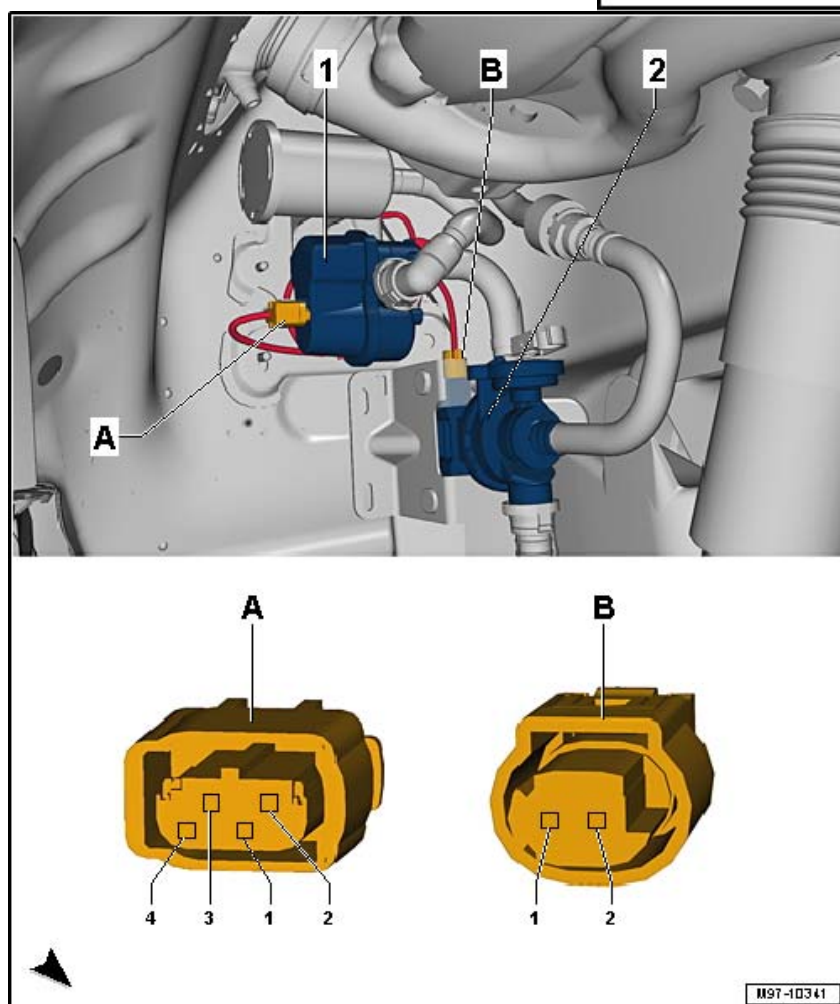
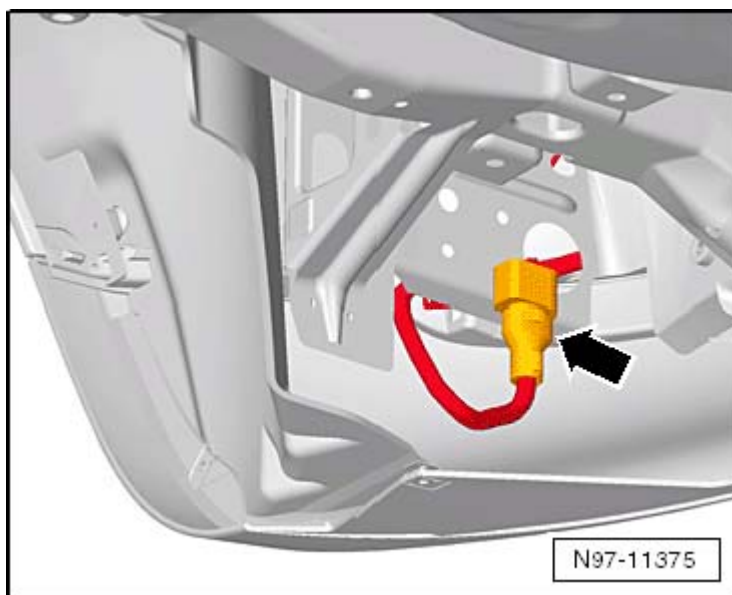

1 - Диагностический насос топливной системы -V144-
рядом с заправочной горловиной

A - Разъём, 4-контактный -Т4др-

2 - Электромагнитный клапан 2 абсорбера -N115-

B - Разъём, 2-контактный -Т2та-